

# ISOVER isolerings-skivor

## Arbetsanvisning

### Montering av isolerings-skivor i fackverk

#### Innan du börjar

Här får du goda råd som gör isolerjobbet enklare och slutresultatet bättre.

#### Använd "tolk"

Avståndet mellan reglarna mäts från centrum till centrum och kallas för c-avstånd. Centrumavståndet är 450 eller 600 mm i väggar och 1200 mm när det gäller takbjälkar.

ISOVERs skivor är anpassade för att passa dessa standardmått.

Du gör en tolk genom att kapa en bit regel så att den blir lika lång som mellanrummet mellan två regler. Tolkens mått är c-avstånd minus regelbredden. Tolkens använder du för att få samma mått mellan reglarna när du spikar upp dem.

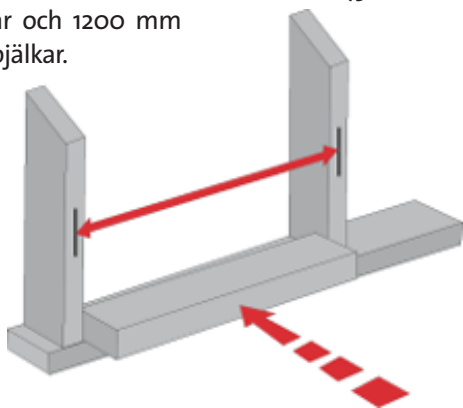

#### Installationer

Se upp med installationerna när du isolerar invändigt. Råd-gör med en behörig installatör om du måste flytta eldosor och vägguttag, ändra värme- och vatteninstallationer eller göra nya elinstallationer. Glöm inte att sätta upp s k kortlingar mellan väggreglarna där du ska sätta upp tyngre saker, exempelvis värmeradiatorer.

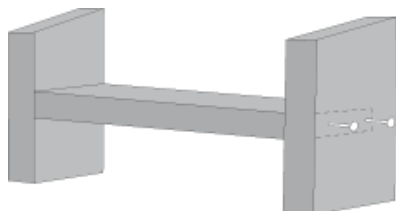

#### Kapning

Var alltid noggrann när du skär i isoleringen. Använd rikt-bräda och ISOVER Isolerkniv. Skär alltid med 5 mm över-mått.

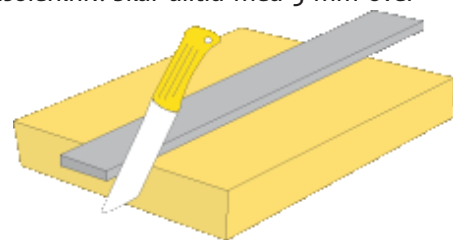

#### Montering av isolering

Var noga med att isolera korrekt så att isoleringen fyller ut hela facket. Tryck isoleringen in mot fackets bakre del och låt isoleringen fjädra ut. Normalt sker det av sig själv, men om friktionen är stor kan man behöva avhjälpa problemet genom att dra en kniv eller annat platt verktyg utmed reglarna.

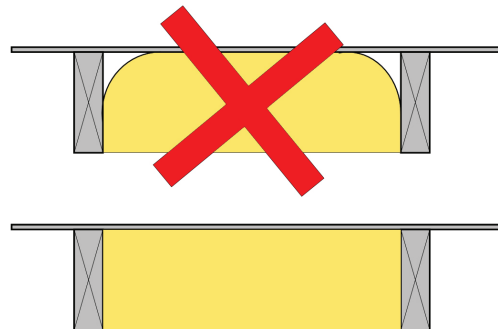

#### Skarvar

Pussla inte med småbitar utan använd hela skivor när du isolerar. Med så få skarvar som möjligt minskar risken för värmeläckage. Var inte snål utan släng små bitar - det lönar sig i längden!

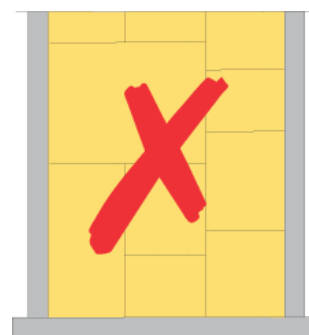

## Utfyllnad

När du isolerar mellan regler och balkar måste isoleringen fylla hela facket. Oönskade luftspalter försämrar isolerförmågan.

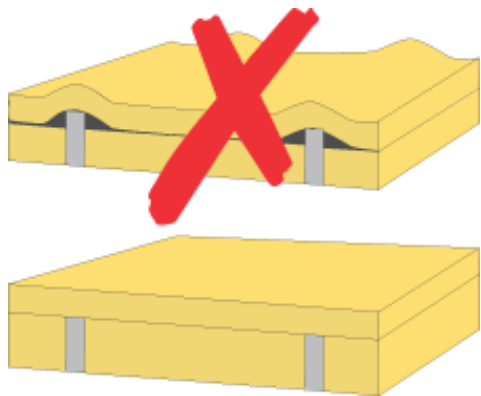

## Köldbryggor

Mineralull isolerar betydligt bättre än trä. När du sätter upp regelverk på väggarna bör du välja en regeldimension som är mindre än önskad tjocklek på isoleringen och ställa reglarna en bit ifrån väggen. Då får du ett obrutet isolerskikt närmast stommen och kan isolera det inre skiktet med förskjutna skarvar i förhållande till det yttre. Risken för köldbryggor minskar och du får en mer heltäckande isolering, för mindre pengar.

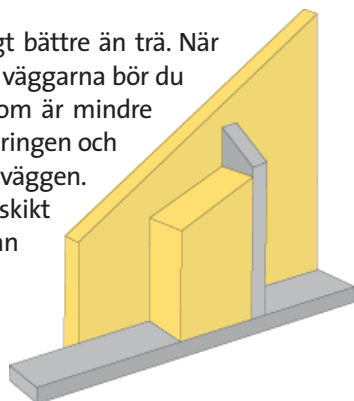

## Glöm inte hörnen

När du isolerar båda väggarna invändigt i ett hörn, bildas ett utrymme mellan reglarna närmast hörnet. Isolera detta utrymme innan du sätter upp den sista hörnregeln.

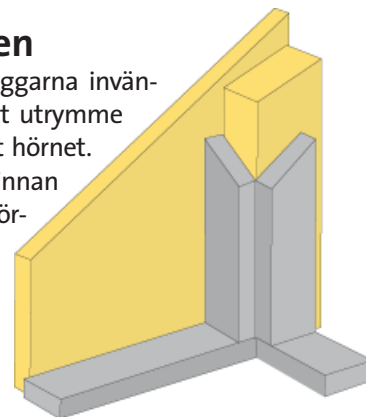

## Folie

När du tilläggsisolerat invändigt bör du sätta dit en ångspärr eller ångbroms. Om det redan finns en ångspärr bör inte det nya isolerskiktet vara mer än en tredjedel av den totala isolertjockleken. Detta för att ångspärren inte får hamna i en för kall miljö, vilket kan medföra fuktskador. Om den befintliga isoleringen är för tunn rekommenderar vi att ångspärren tas bort så att du kan bygga på till en lämplig isolertjocklek, och sedan montera dit en ny ångspärr.

